

# ІНСТРУКЦІЯ

## Розумний WiFi дверний відеодомофон USmart AC-02w



Інтернет-магазин [GADGETPLANET.COM.UA](http://GADGETPLANET.COM.UA)

Тел. (068) 4000 659

# Конструкція пристрою

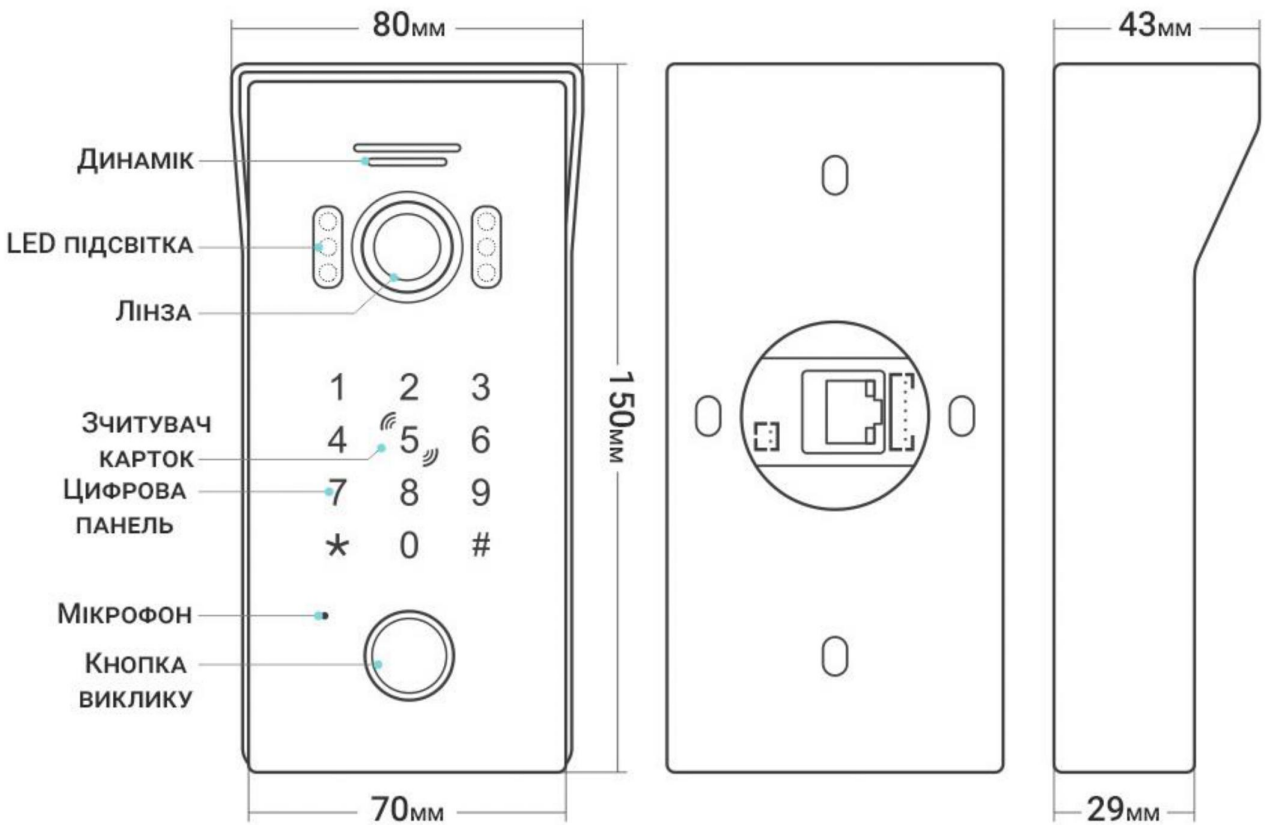

## ВСТАНОВЛЕННЯ

1. ВКРУТІТЬ ШУРУПИ У СТІНУ ТА ПІДВІШАЙТЕ НА НИХ ДОМОФОН.
2. ПІДКЛЮЧІТЬ ІНТЕРНЕТ ЧЕРЕЗ WiFi, АБО ЧЕРЕЗ КАБЕЛЬ ETHERNET.
3. ПІДКЛЮЧІТЬ ПРИСТРІЙ ДО ЖИВЛЕННЯ.

ІНТЕРФЕЙС ЖИВЛЕННЯ

ETHERNET ІНТЕРФЕЙС

ПОРТ ДЛЯ ПІДКЛЮЧЕННЯ ЗАМКА

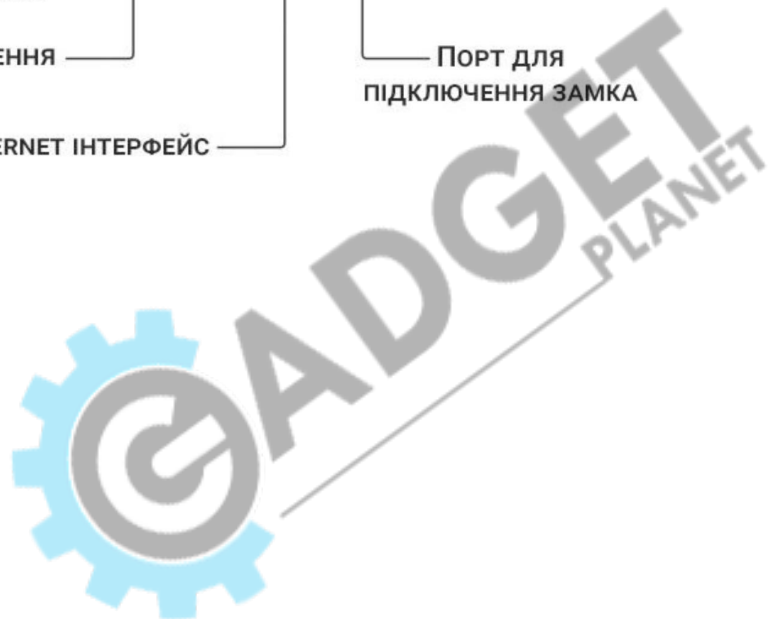

# Реєстрація та робота з додатком «TuYaSmart»

## 1. Встановіть додаток TuYaSmart.

Відскануйте QR-код на смартфоні, або самостійно скачайте програму з Google Play чи App Store.

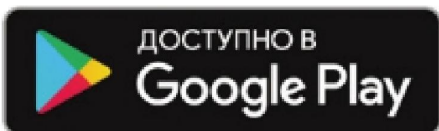

## 2. Реєстрація

1. Якщо у Вас ще немає облікового запису в цьому додатку, виберіть пункт «Реєстрація» та, використовуючи номер Вашого телефону або електронну пошту, дотримуйтесь подальших інструкцій для завершення реєстрації.

2. Під час реєстрації, залежно від обраного способу, Ви отримаєте секретний код на пошту або у вигляді СМС повідомлення відповідно. Вам необхідно буде ввести його в програмі, потім придумати пароль від облікового запису і завершити процедуру реєстрації.

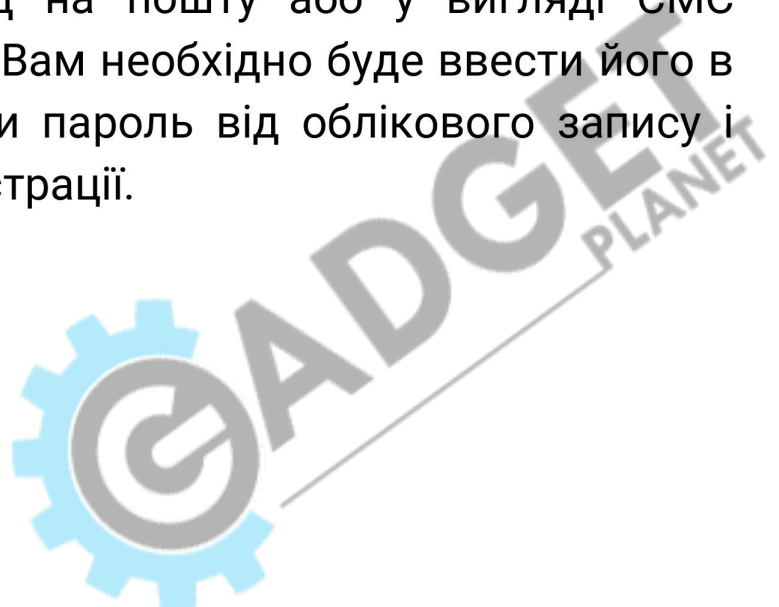

## 2 варіанти підключення пристрою

### Бездротовий QR-код режим підключення

Натисніть «+» в правому верхньому куті екрану. Після цього у списку розділів виберіть пункт «Безпека та відеоспостереження», потім "Розумний відеодзвінок (WiFi)". Подайте живлення на смарт пристрій. При увімкненні відеодомофону він повинен відтворити звуковий сигнал 7 разів, це означатиме, що він знаходиться в бездротовому режимі підключення. Якщо сигнал звучить тричі, значить він знаходиться в дротовому режимі і його потрібно змінити за допомогою команди в режимі адміністратора (див. пункт 2.7 «Перемикання дротового/бездротового режиму»).





Введіть дані локальної WiFi мережі (додаток працює лише з мережами 2,4 ГГц).

Введіть логін та пароль WiFi мережі, після чого смартфон згенерує QR-код, який потрібно буде розмістити перед об'єктивом відеодомофону для подальшого сканування. Коли підключення буде завершено, викликна панель відтворить звуковий сигнал.

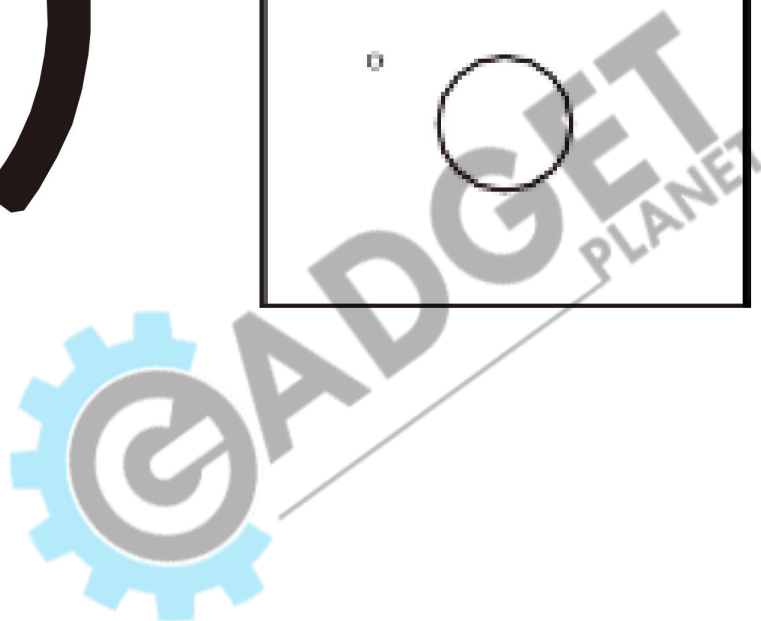
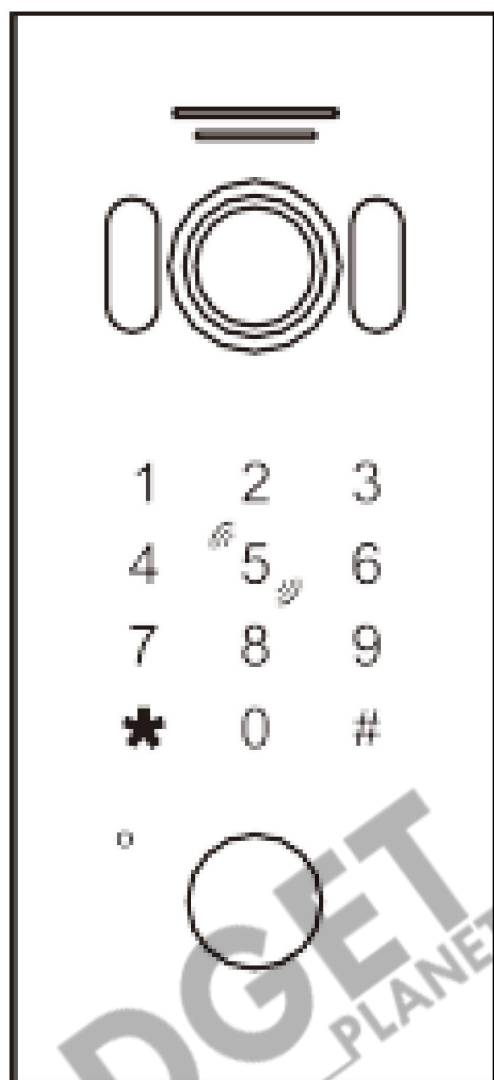

## Підключення через кабель

Підключіться до домашньої WiFi мережі. Повторіть дії, які виконуються при QR-код режимі підключення, але після вибору пункту "Розумний відеодзвінок (WiFi)", в верхній правій частині оберіть варіант підключення «Кабель».

Введіть логін та пароль WiFi мережі. Смартфон та кабель повинні бути підключені до однієї мережі. Додаток проведе пошук розумних пристроїв, які підключені до цієї мережі, після чого відобразить їх списком і потрібно буде обрати той, який необхідно підключити.

При увімкненні відеодомофон повинен відтворити звуковий сигнал 3 рази, це означатиме, що він знаходиться в дротовому режимі підключення (див. пункт 2.7 «Перемикання дротового/бездротового режиму»).

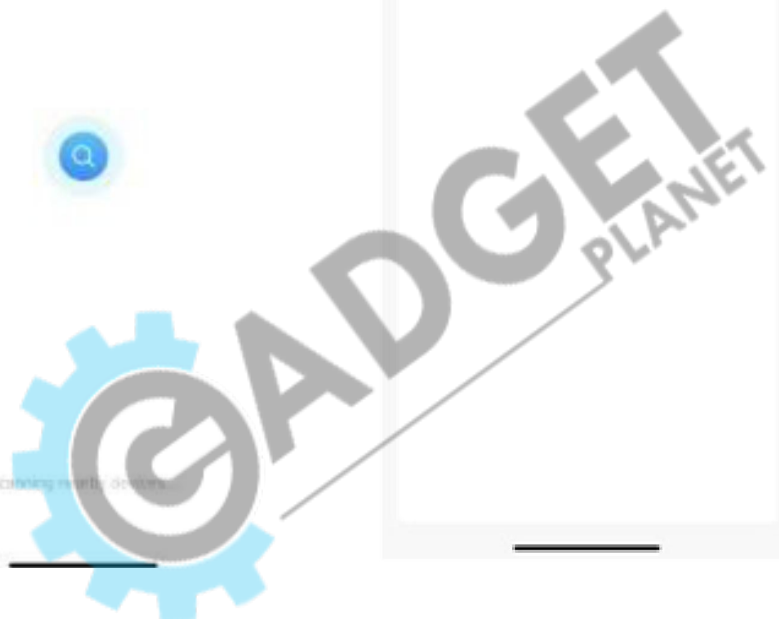
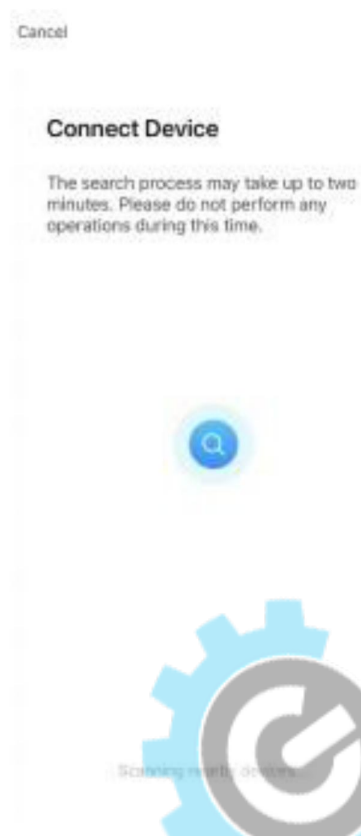

# Інтерфейс в додатку TuYaSmart



1. Повернутися (Назад): під час дзвінка або процесу моніторингу натисніть цю клавішу, щоб вийти з поточного інтерфейсу.
2. Роздільна здатність: для перемикання між HD та SD якістю.
3. Динамік: Ви можете почути зовнішній звук від домофону, якщо функція увімкнена. Під час моніторингу ви не можете прослухати, що відбувається навколо панелі, тому ця функція дійсна лише під час виклику.
4. Повний екран: відображення зображення на весь екран.
5. Фото зйомка: під час дзвінка або моніторингу натисніть цю кнопку, щоб зробити зображення поточного екрану.
6. Мікрофон при виклику: коли на панель прийшов виклик, і з телефону буде прийнято дзвінок, то можна натиснути на цю кнопку і звук з мікрофона телефона буде ретрансльовано на відеодомофон, тобто ви зможете розмовляти з відвідувачами дистанційно через двосторонній аудіозв'язок.
7. Відео запис: під час дзвінка або моніторингу натисніть цю кнопку, щоб записати відео в реальному часі.
8. Відтворення: якщо відеодомофон має встановлену карту пам'яті і увімкнену функцію запису в додатку, то кожен дзвінок або моніторинг можна буде переглянути на смартфоні.
9. Галерея: в даному розділі відображаються вручну зроблені фото та відео.
10. Колір теми: ви можете змінити колір теми в додатку.
11. LED нічне бачення: при натисканні відео панель переходить в нічний режим та вмикає підсвітку.
12. Виявлення руху: дана функція тимчасово недоступна.



13. Кнопка відкриття домофону: під час дзвінка або моніторингу натисніть цю кнопку, щоб відкрити дверний замок, який підключено до відео панелі.

## Управління викликовою панеллю

### 1. Налаштування за замовчуванням

Пароль адміністратора за замовчуванням: 999999.

Загальнодоступний пароль розблокування за замовчуванням: 123456.

Спосіб відкриття за замовчуванням: відкриття карткою.

Час розблокування за замовчуванням: 2 секунди.

Безпечний режим вимкнено за замовчуванням.

Загальнодоступний пароль розблокування ввімкнено за замовчуванням.

### 2. Вхід в режим роботи адміністратора

#### \* + Пароль адміністратора + #

У режимі очікування натисніть \* + пароль адміністратора (пароль за замовчуванням 999999) + #, щоб увійти в режим роботи адміністратора. Після цього пристрій видасть подвійний звуковий сигнал та кнопка виклику почне повільно мигати, що означатиме, що Ви успішно увійшли в режим адміністратора.

У процесі налаштування, якщо введено неправильне значення або налаштування не вдалось, пристрій подасть звуковий сигнал чотири рази. Після завершення налаштування, якщо більше не буде жодних операцій, панель автоматично через 30 секунд відтворить три звукові сигнали, інформуючи про автоматичний вихід з режиму доступу адміністратора.

Примітка: Натисніть кнопку \* під час вибору налаштувань, щоб повернутися до попереднього пункту, або вийти з режиму адміністратора.



## **2.1 Зміна пароля адміністратора, загальнодоступного пароля та скидання пристрою до заводських налаштувань**

### **2.1.1 Загальнодоступний пароль розблокування**

**933 + # + 001+ # + Новий пароль + # + Підтвердити пароль #**

У режимі роботи адміністратора, натисніть 933 (індикатор кнопки виклику почне блимати швидко), + # + 001 + # + NNNNNN (шість цифр) + # + NNNNNN (повторіть введений пароль) + #.

Пристрій повинен відтворити подвійний звуковий сигнал, що означатиме, що новий пароль встановлено успішно.

**Як використовувати загальнодоступний пароль розблокування:** введіть загальнодоступний пароль розблокування на клавіатурі + #, якщо пароль правильний двері будуть відчинені.

### **2.1.2 Пароль адміністратора**

**0 + 77+ # + Новий пароль адміністратора + # + Підтвердити пароль адміністратора + #**

У режимі роботи адміністратора, натисніть 0 (індикатор кнопки виклику почне блимати швидко), + 77 + # + NNNNNN (шість цифр) + # + NNNNNN (повторіть введений пароль) + #.

Пристрій повинен відтворити подвійний звуковий сигнал, що означатиме, що новий пароль встановлено успішно.

### **2.1.3 Скидання**

У режимі роботи адміністратора, натисніть 0 (індикатор кнопки виклику почне блимати швидко) + 99 + #. Пристрій відтворить звуковий сигнал один раз, після чого він буде відновлений до заводських налаштувань.

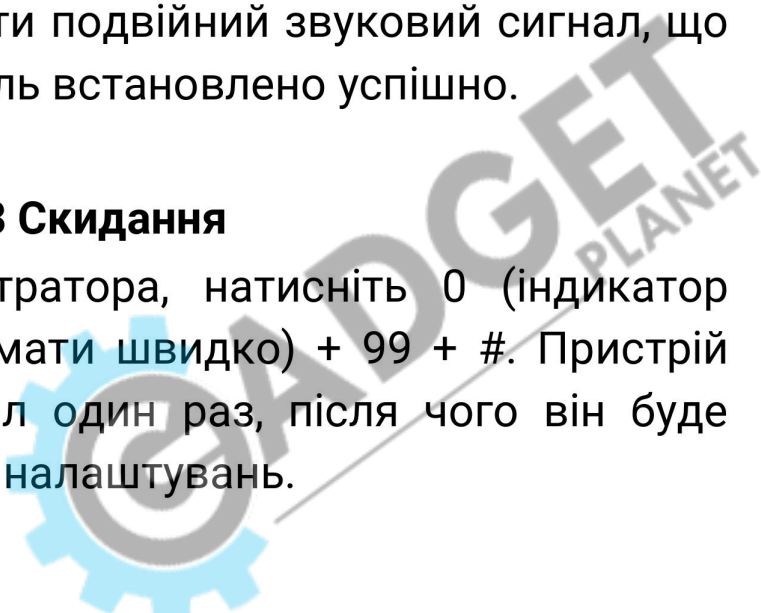

*Примітка:* Скидання пристрою не призведе до видалення картки користувача, ключа та інформації про пароль.

## 2.2 Налаштування режиму розблокування

### 1. Команда: 3 + 00 + #

Розблокування лише карткою. У режимі роботи адміністратора натисніть 3 (індикатор кнопки виклику почне блимати швидко) + 00 + #. Пристрій повинен відтворити звуковий сигнал двічі.

### 2. Команда: 3 + 01 + #

Розблокування паролем або карткою. У режимі роботи адміністратора натисніть 3 (індикатор кнопки виклику почне блимати швидко) + 01 + #. Пристрій повинен відтворити звуковий сигнал двічі.

### 3. Команда: 3 + 02 + #

Розблокування паролем та карткою. У режимі роботи адміністратора натисніть 3 (індикатор кнопки виклику почне блимати швидко) + 01 + #. Пристрій повинен відтворити звуковий сигнал двічі.

## 2.3 Зміна часу розблокування панелі

У режимі адміністратора натисніть 4 (індикатор блимає швидко) + 000~150 (час розблокування в секундах) + #. Пристрій повинен відтворити звуковий сигнал двічі. Приклад:

### 1. Команда: 4 + 002 + #

У режимі адміністратора натисніть 4 (індикатор блимає швидко) + 002 + #. Пристрій повинен відтворити звуковий сигнал двічі. Час розблокування встановлено на 2 секунди.

### 2. Команда: 4 + 000 + #

У режимі адміністратора натисніть 4 (індикатор блимає швидко) + 000 + #. Пристрій повинен відтворити звуковий сигнал двічі. Дане налаштування означає, що при першому

піднесенні картки, панель відкриє замок, а при повторному – закриє. Тобто ручний режим закриття.

## 2.4 Налаштування безпечного режиму

### 1. Команда: 5 + 00 + #

Увімкнути безпечний режим. У режимі адміністратора натисніть 5 (індикатор блимає швидко) + 00 + #. Пристрій повинен відтворити звуковий сигнал двічі.

### 2. Команда: 5 + 01 + #

Режим блокування. У режимі адміністратора натисніть 5 (індикатор блимає швидко) + 01 + #. Пристрій повинен відтворити звуковий сигнал двічі. Режим означає, якщо протягом 5 хвилин, продовжувати використовувати неправильну картку або неправильний пароль 10 разів, пристрій буде заблокованим на 2 хвилини та автоматично подасть сигнал на внутрішній монітор (якщо є). Протягом цих двох хвилин карта та пароль не працюватимуть.

### 3. Команда: 5 + 02 + #

Режим сигналізації. У режимі адміністратора натисніть 5 (індикатор блимає швидко) + 02 + #. Пристрій повинен відтворити звуковий сигнал двічі. Режим означає, якщо протягом 5 хвилин, продовжувати використовувати неправильну картку або неправильний пароль 10 разів, вбудований звуковий сигналізатор буде активований в режим тривоги та відтворюватиме звукову сигналізацію протягом 1 хвилини та автоматично викличе внутрішній монітор (якщо є).

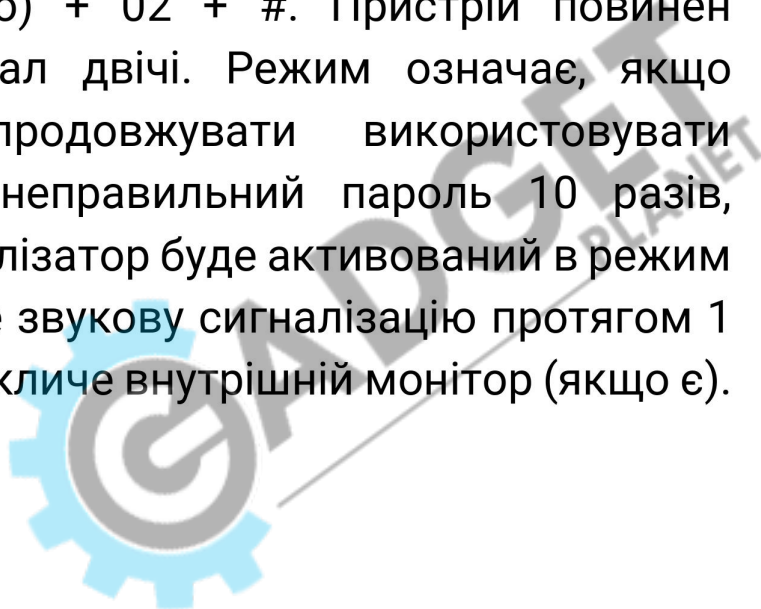

## 2.5 Увімкнення та вимкнення загальнодоступного пароля розблокування

### 1. Команда: 6 + 00 + #

Вимкнути доступ за загальним паролем. У режимі адміністратора натисніть 6 (індикатор блимає швидко) + 00 + #. Пристрій повинен відтворити звуковий сигнал двічі.

### 2. Команда: 6 + 01 + #

Увімкнути доступ за загальним паролем. У режимі адміністратора натисніть 6 (індикатор блимає швидко) + 01 + #. Пристрій повинен відтворити звуковий сигнал двічі.

## 2.6 Додати головну картку

### 7 + #

У режимі адміністратора натисніть 7 (індикатор блимає швидко) + #. Пристрій повинен відтворити звуковий сигнал двічі.

Перша картка, яка буде додана в цьому режимі, стане Головною картою для додавання, а друга – Головною картою для видалення.

*Примітка:* Дозволено лише дві головні карти, обидві головні карти можна розблокувати. При додаванні нової Головної картки, вона замінить ту, яка зараз активна.

## 2.7 Перемикання дротового/бездротового режиму

### 8 + 22 + #

Дротовий режим. У режимі адміністратора натисніть 8 (індикатор блимає швидко) + 22 + #. Пристрій повинен відтворити звуковий сигнал двічі.

### 8 + 23 + #

Бездротовий режим. У режимі адміністратора натисніть 8 (індикатор блимає швидко) + 23 + #. Пристрій повинен відтворити звуковий сигнал двічі.



## 2.8 Вибір мови

**9 + 01 + #**

Зміна мови. У режимі адміністратора натисніть 9 (індикатор блимає швидко) + 01 (номер мови) + #. Пристрій повинен відтворити звуковий сигнал двічі.

**Номерні позначення мов:** 00 - російська; 01 – англійська; 02 – китайська; 03 – іспанська; 04 – турецька; 05 – португальська; 06 – німецька; 07 – французька; 08 – італійська; 09 – болгарська; 10 – фарсі (персидська).

## Керування картками для розблокування

Керувати користувацькими картками можна лише при використанні Головних карток (Головна картка додавання, Головна картка видалення).

Примітки:

1. Головну картку не можна видалити, її можна лише замінити додаванням нової Головної картки.
2. При роботі з декількома відеодомофонами, Головна картка та картка користувача будуть спрацьовувати лише з тим домофоном до якого вона була підключена. Щоб картка могла відкрити декілька дверей, її потрібно приєднати до них всіх по черзі.

### 1. Додавання картки користувача

1. У режимі очікування піднесіть Головну картку додавання до зчитувача на панелі доступу 3 рази протягом 15 секунд. Швидке блимання кнопки виклику означатиме, що Ви увійшли в режим додавання картки користувача.



2. Піднесіть незареєстровану картку, яку Ви хочете додати, до зони RFID зчитувача. Прозвучить подвійний звуковий сигнал, це означає, що карта успішно зареєстрована в систему.

3. Якщо всі необхідні картки додано і потрібно вийти з режиму додавання, потрібно піднести до зчитувача Головну картку додавання (якщо ніяких дій не відбуватиметься, то панель автоматично вийде з даного режиму через 30 секунд). Постійне світіння індикатора означає, що пристрій повернувся в режим очікування.

## **2. Видалення картки користувача**

### **2.1 Видалити лише певні картки користувачів**

1. У режимі очікування піднесіть Головну картку видалення до зчитувача на панелі доступу 3 рази протягом 15 секунд. Швидке блимання кнопки виклику означатиме, що Ви увійшли в режим видалення картки користувача.

2. Піднесіть зареєстровану картку, яку Ви хочете видалити, до зони RFID зчитувача. Прозвучить подвійний звуковий сигнал, це означає, що карта успішно видалена з системи.

3. Якщо всі необхідні картки видалено і потрібно вийти з режиму видалення, потрібно піднести до зчитувача Головну картку видалення, або утримуйте кнопку виклику на панелі (якщо ніяких дій не відбуватиметься, то панель автоматично вийде з даного режиму через 30 секунд). Постійне світіння індикатора означає, що пристрій повернувся в режим очікування.

### **2.1 Видалити усі картки користувачів**

1. У режимі очікування піднесіть Головну картку видалення до зчитувача на панелі доступу 3 рази протягом 15 секунд. Швидке блимання кнопки виклику означатиме, що Ви увійшли в режим видалення картки користувача

2. Піднесіть Головну картку додавання до зони RFID зчитувача. Прозвучить звуковий сигнал 7 разів, це означає, що усі карти успішно видалені з системи.

## Користувацькі налаштування

### 1. Зміна користувачем паролю за допомогою картки:

**\* + Картка користувача + Старий пароль + # + Новий пароль + # + Підтвердити пароль + #**

У режимі очікування: Натисніть \* + Піднесіть картку до зчитувача + Введіть старий пароль (пароль користувача за замовчуванням 0000) + # + NNNN (4 цифри як новий пароль) + # + NNNN (повторіть введений пароль) + #. При успішній зміні паролю пристрій видасть звуковий сигнал один раз.

**Примітка:** пароль користувача за замовчуванням можна використовувати лише для першої зміни пароля користувача, його не можна використовувати для розблокування.

### 2. Процес доступу за картою

У режимі очікування піднесіть дійсну зареєстровану картку до зони зчитування RFID, цим самим розблокувавши двері та прозвучить сповіщення «Двері відчинено, будь ласка, увійдіть».

### 3. Процес доступу за картою або паролем

1. У режимі очікування піднесіть дійсну зареєстровану картку до зони зчитування RFID, цим самим розблокувавши двері та прозвучить сповіщення «Двері відчинено, будь ласка, увійдіть».

2. У режимі очікування введіть 4-значний пароль користувача на клавіатурі + #, якщо пароль правильний, то двері будуть розблоковані та прозвучить сповіщення «Двері відчинено, будь ласка, увійдіть».

## 4. Процес доступу за картою та паролем

У режимі очікування піднесіть дійсну зареєстровану картку до зони зчитування RFID. Після цього введіть 4-значний пароль користувача на клавіатурі + #, якщо і картка, і пароль дійсні, то двері будуть розблоковані та прозвучить сповіщення «Двері відчинено, будь ласка, увійдіть».

## Монтажна схема

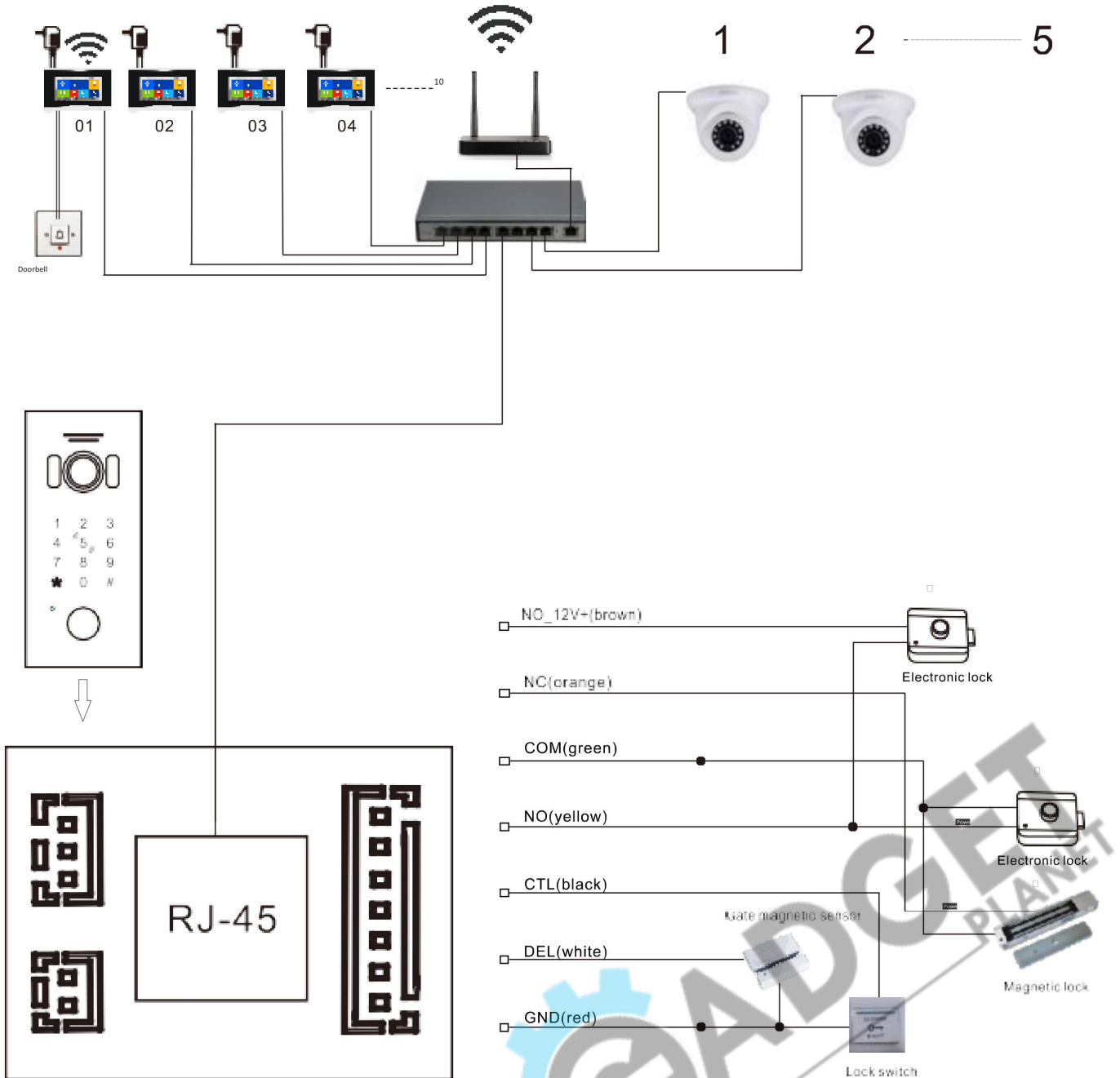

# ИНСТРУКЦИЯ

## Умный WiFi дверной видеодомофон USmart AC-02w



Интернет-магазин [GADGETPLANET.COM.UA](http://GADGETPLANET.COM.UA)

Тел. (068) 4000 659



# Конструкция устройства

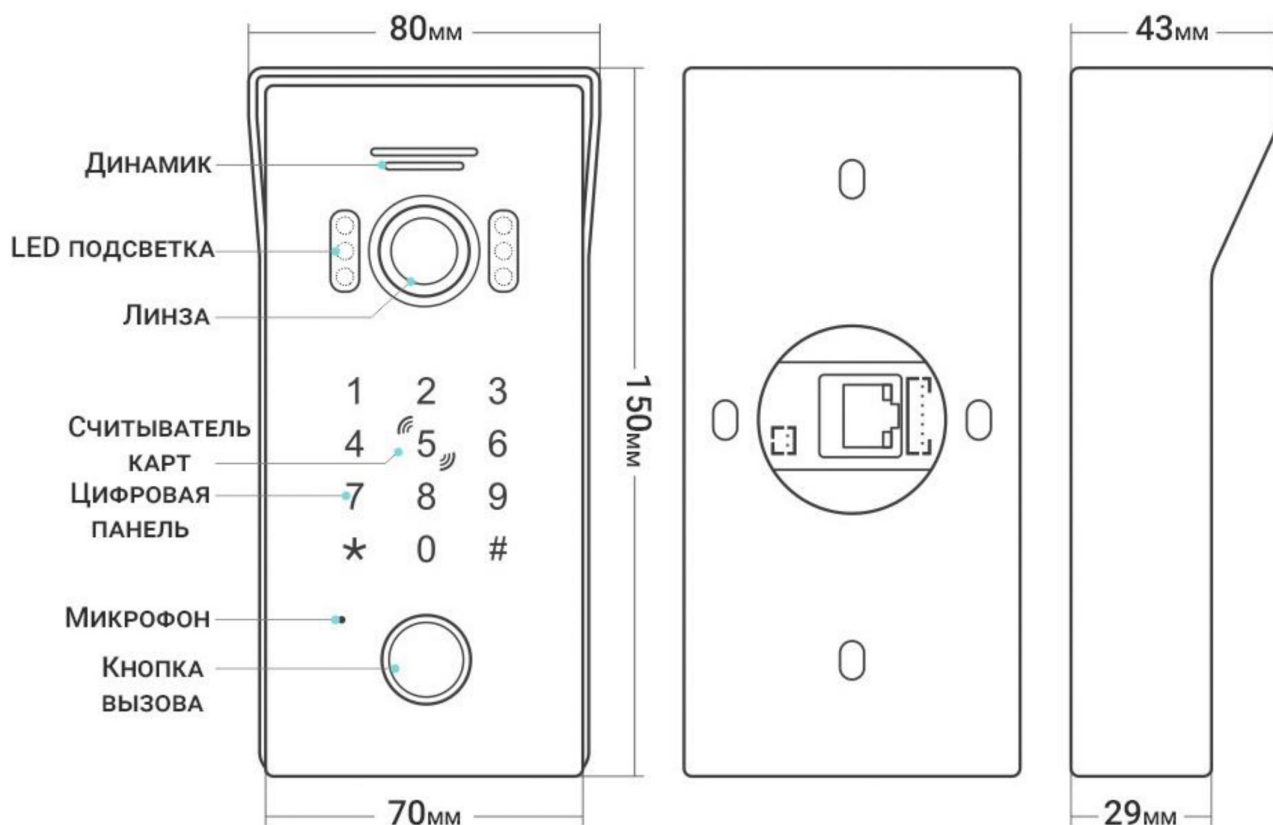

## УСТАНОВКА

1. ВКРУТИТЕ ШУРУПЫ В СТЕНУ И ПОДВЕШАЙТЕ НА НИХ ДОМОФОН.
2. ПОДКЛЮЧИТЕ ИНТЕРНЕТ ЧЕРЕЗ WiFi, ИЛИ ЧЕРЕЗ КАБЕЛЬ ETHERNET.
3. ПОДКЛЮЧИТЕ УСТРОЙСТВО К ПИТАНИЮ.

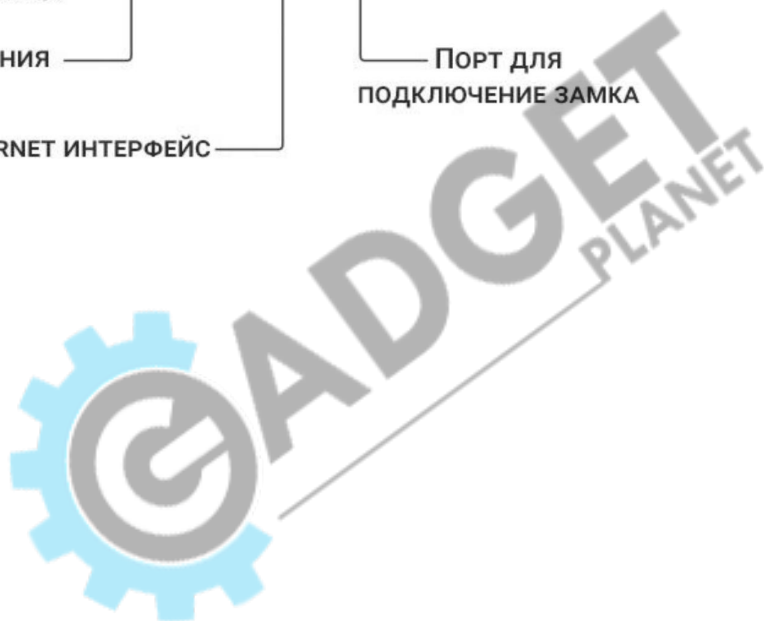
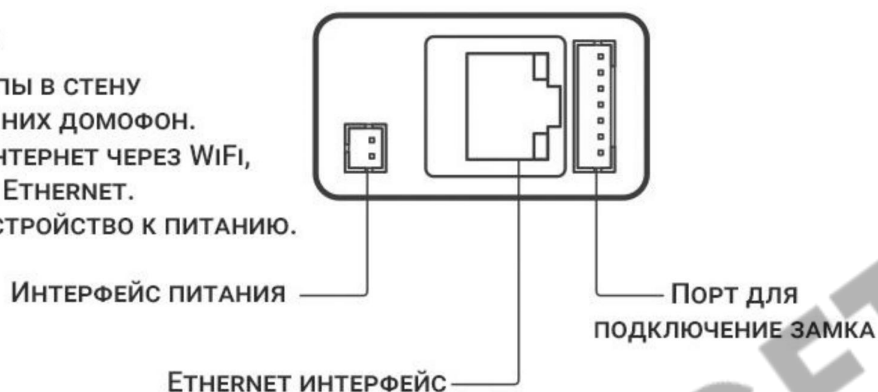



# Регистрация и работа с приложением

## «TuYaSmart»

### 1. Установите приложение TuYaSmart.

Отсканируйте QR-код на смартфоне или самостоятельно скачайте приложение из Google Play или App Store.



### 2. Регистрация

1. Если у вас нет учетной записи в этом приложении, выберите пункт «Регистрация» и, используя номер телефона или электронную почту, следуйте инструкциям для завершения регистрации.

2. При регистрации, в зависимости от выбранного способа, Вы получите секретный код на почту или в виде SMS сообщения соответственно. Вам необходимо будет ввести его в программе, затем придумать пароль от аккаунта и завершить процедуру регистрации.

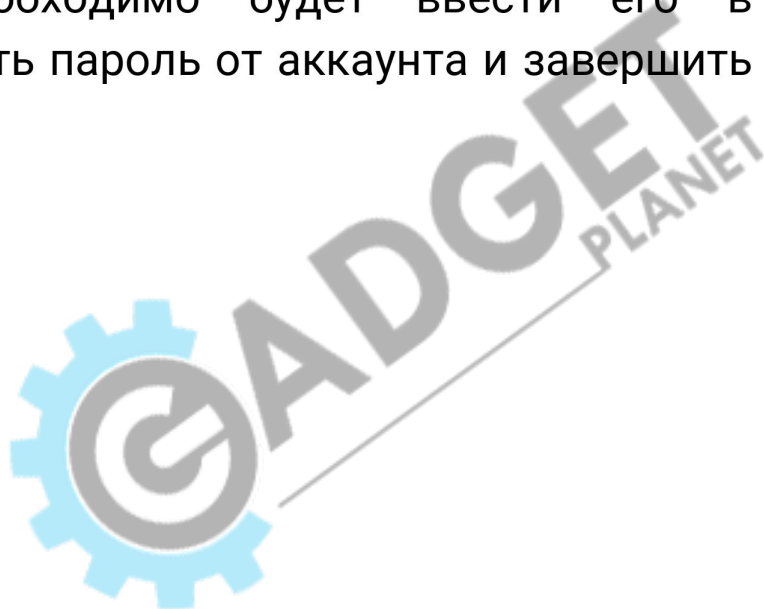

# 2 варианта подключения устройства

## Беспроводной QR-код режим подключения

Нажмите «+» в правом верхнем углу экрана. Затем в списке разделов выберите «Безопасность и видеонаблюдение», затем «Умный видеозвонок (WiFi)». Подайте питание на смарт-устройство. При включении видеодомофона он должен воспроизвести звуковой сигнал 7 раз, это означает, что он находится в беспроводном режиме подключения. Если сигнал звучит трижды, значит, он находится в проводном режиме и его нужно изменить с помощью команды в режиме администратора (см. пункт 2.7 «Переключение проводного/беспроводного режима»).



Введите данные локальной сети WiFi (приложение работает только с сетями 2,4 ГГц).

Введите логин и пароль WiFi сети, после чего смартфон сгенерирует QR-код, который нужно будет разместить перед объективом видеодомофона для последующего сканирования. Когда подключение будет завершено, вызовная панель воспроизводит звуковой сигнал.



## Подключение через кабель

Подключитесь к домашней сети WiFi. Повторите действия, выполняемые при QR-код режиме подключения, но после выбора пункта Умный видеозвонок (WiFi), в верхней правой части выберите вариант подключения «Кабель».

Введите логин и пароль сети WiFi. Смартфон и кабель должны подключаться к одной сети. Приложение проведет поиск умных устройств, подключенных к этой сети, после чего отобразит их списком и нужно будет выбрать то, которое необходимо подключить.

При включении видеодомофон должен воспроизводить звуковой сигнал 3 раза, это означает, что он находится в проводном режиме подключения (см. пункт 2.7 «Переключение проводного/беспроводного режима»).

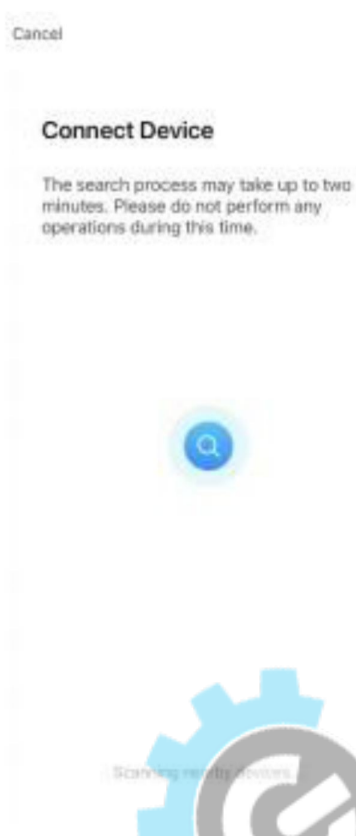

# Интерфейс в приложении TuYaSmart





1. Вернуться (Назад): используется во время вызова или мониторинга для выхода из текущего интерфейса.
2. Разрешение: для переключения между HD и SD.
3. Динамик: можно услышать внешний звук от домофона, если функция включена. Во время мониторинга вы не можете прослушать, что происходит вокруг панели, поэтому эта функция действительно только при вызове.
4. Полный экран: отображение картинки во весь экран.
5. Фотосъемка: во время вызова или мониторинга нажмите эту кнопку, чтобы сделать изображение текущего экрана.
6. Микрофон при вызове: когда на панель пришел вызов, и с телефона будет принят звонок, то можно нажать на эту кнопку и звук с микрофона телефона будет ретранслирован на видеодомофон, то есть вы сможете разговаривать с посетителями дистанционно через двустороннюю аудиосвязь.
7. Видео запись: во время звонка или мониторинга нажмите эту кнопку, чтобы записать видео в реальном времени.
8. Воспроизведение: если установлена карта памяти и включена функция записи в приложении, то каждый звонок можно просмотреть на смартфоне.
9. Галерея: в данном разделе отображаются вручную сделанные фото и видео.
10. Цвет темы: можно изменить цвет темы в приложении.
11. LED ночное видение: при нажатии видео панель переходит в ночной режим и включает подсветку.
12. Обнаружение движения: данная функция временно недоступна.

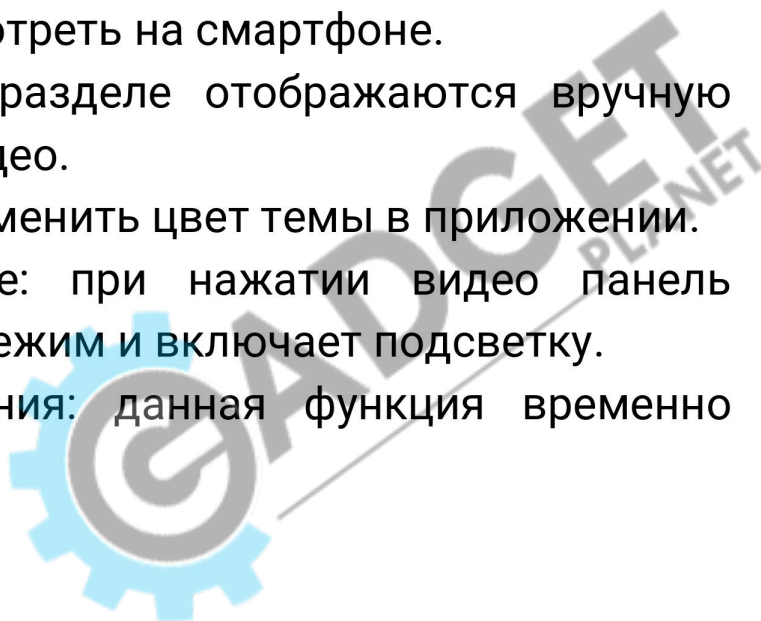

13. Кнопка открывания домофона: во время звонка или мониторинга нажмите эту кнопку, чтобы открыть дверной замок, подключенный к видео панели.

## Управление вызовной панелью

### 1. Настройки по умолчанию

Пароль администратора по умолчанию: 999999.

Общедоступный пароль разблокировки по умолчанию: 123456.

Способ открывания по умолчанию: открытие картой.

Время разблокировки по умолчанию: 2 секунды.

Безопасный режим отключен по умолчанию.

Общедоступный пароль разблокировки включен по умолчанию.

### 2. Вход в режим работы администратора

#### \* + Пароль администратора + #

В режиме ожидания нажмите \* + пароль администратора (пароль по умолчанию 999999) + #, чтобы войти в режим администратора. После этого устройство выдаст двойной звуковой сигнал, и кнопка вызова начнет медленно мигать, что означает, что вы успешно вошли в режим администратора.

В процессе настройки, если введено неправильное значение или настройка не удастся, устройство подаст звуковой сигнал четыре раза. После завершения настройки, если больше не будет никаких операций, панель автоматически через 30 секунд воспроизведет три звуковых сигнала, информируя об автоматическом выходе из режима доступа администратора.

Примечание: Нажмите кнопку \* при выборе настроек, чтобы вернуться в предыдущий пункт или выйти из режима администратора.

## **2.1 Изменение пароля администратора, общедоступного пароля и сброса устройства к заводским настройкам**

### **2.1.1 Общедоступный пароль разблокировки**

**933 + # + 001+ # + Новый пароль + # + Подтвердить пароль #**

В режиме администратора, нажмите 933 (индикатор кнопки вызова начнет мигать быстро), + # + 001 + # + NNNNNN (шесть цифр) + # + NNNNNN (повторите введенный пароль) + #.

Устройство должно воспроизводить двойной звуковой сигнал, что означает, что новый пароль установлен успешно.

**Как использовать общедоступный пароль разблокировки:** введите общедоступный пароль разблокировки на клавиатуре + #, если пароль верен дверь будет открыта.

### **2.1.2 Пароль администратора**

**0 + 77+ # + Новый пароль администратора + # + Подтвердить пароль администратора + #**

В режиме администратора, нажмите 0 (индикатор кнопки вызова начнет мигать быстро), + 77 + # + NNNNNN (шесть цифр) + # + NNNNNN (повторите введенный пароль) + #.

Устройство должно воспроизводить двойной звуковой сигнал, что означает, что новый пароль установлен успешно.

### **2.1.3 Сброс**

В режиме администратора, нажмите 0 (индикатор кнопки вызова начнет мигать быстро) + 99 + #. Устройство воспроизводит звуковой сигнал один раз, после чего оно будет восстановлено до заводских настроек.

Примечание: Сброс устройства не приведет к удалению карты пользователя, ключа и информации о пароле.



## 2.2 Настройка режима разблокировки

### 1. Команда: 3 + 00 + #

Разблокировка только картой. В режиме администратора нажмите 3 (индикатор быстро мигает) + 00 + #. Устройство должно воспроизводить звуковой сигнал дважды.

### 2. Команда: 3 + 01 + #

Разблокировка паролем или картой. В режиме администратора нажмите 3 (индикатор быстро мигает) + 01 + #. Устройство должно воспроизводить звуковой сигнал дважды.

### 3. Команда: 3 + 02 + #

Разблокировка паролем и картой. В режиме администратора нажмите 3 (индикатор быстро мигает) + 01 + #. Устройство должно воспроизводить звуковой сигнал дважды.

## 2.3 Изменение времени разблокировки панели

В режиме администратора нажмите 4 (индикатор быстро мигает) + 000~150 (время разблокировки в секундах) + #. Устройство должно воспроизводить звуковой сигнал дважды. Пример:

### 1. Команда: 4 + 002 + #

В режиме администратора нажмите 4 (индикатор быстро мигает) + 002 + #. Устройство должно воспроизводить звуковой сигнал дважды. Время разблокировки установлено на 2 секунды.

### 2. Команда: 4 + 000 + #

В режиме администратора нажмите 4 (индикатор быстро мигает) + 000 + #. Устройство должно воспроизводить звуковой сигнал дважды. Данная настройка означает, что при первом подъеме карты панель откроет замок, а при повторном – закроет. То есть ручной режим закрытия.



## 2.4 Настройка безопасного режима

### 1. Команда: 5 + 00 + #

Включить безопасный режим. В режиме администратора нажмите 5 (индикатор быстро мигает) + 00 + #. Устройство должно воспроизводить звуковой сигнал дважды.

### 2. Команда: 5 + 01 + #

Режим блокировки. В режиме администратора нажмите 5 (индикатор быстро мигает) + 01 + #. Устройство должно воспроизводить звуковой сигнал дважды. Режим означает, если в течение 5 минут, продолжать использовать неправильную карту или неправильный пароль 10 раз, устройство будет заблокировано на 2 минуты и автоматически подаст сигнал на внутренний монитор (если есть). В течение этих двух минут карта и пароль не будут работать.

### 3. Команда: 5 + 02 + #

Режим сигнализации. В режиме администратора нажмите 5 (индикатор быстро мигает) + 02 + #. Устройство должно воспроизводить звуковой сигнал дважды. Режим означает, что в течение 5 минут, продолжать использовать неправильную карту или неправильный пароль 10 раз, встроенный звуковой сигнализатор будет активирован в режим тревоги и будет воспроизводить звуковую сигнализацию в течение 1 минуты и автоматически вызовет внутренний монитор (если есть).

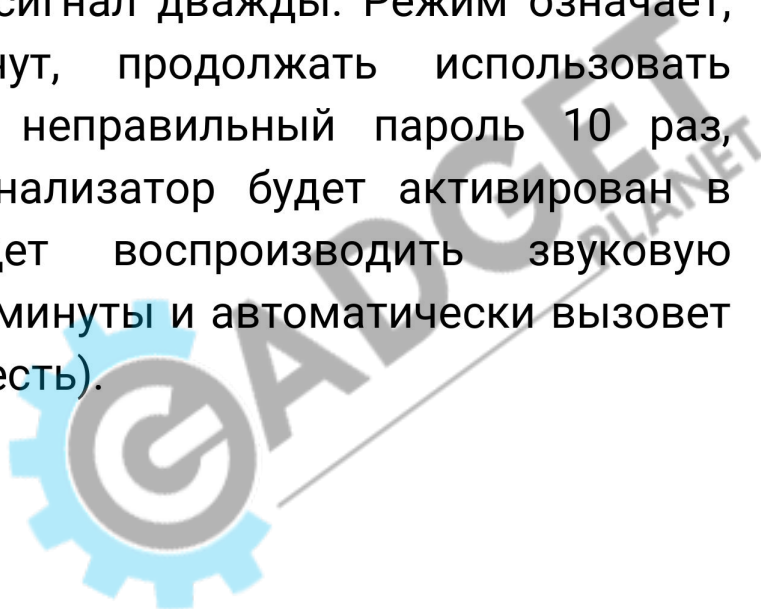

## 2.5 Включение и отключение общедоступного пароля разблокировки

### 1. Команда: 6 + 00 + #

Отключить доступ по общему паролю. В режиме администратора нажмите 6 (индикатор быстро мигает) + 00 + #. Устройство должно воспроизводить сигнал дважды.

### 2. Команда: 6 + 01 + #

Включить доступ по общему паролю. В режиме администратора нажмите 6 (индикатор быстро мигает) + 01 + #. Устройство должно воспроизводить сигнал дважды.

## 2.6 Добавить главную карту

### 7 + #

В режиме администратора нажмите 7 (индикатор быстро мигает) + #. Устройство должно воспроизводить звуковой сигнал дважды.

Первая карта, которая будет добавлена в этом режиме, станет Главной картой для добавления, а вторая – Главной картой для удаления.

*Примечание:* Разрешены только две главные карты, обе главные карты можно разблокировать. При добавлении новой Главной карты она заменит ту, которая сейчас активна.

## 2.7 Переключение проводного/беспроводного режима

### 8 + 22 + #

Проводной режим. В режиме администратора нажмите 8 (индикатор быстро мигает) + 22 + #. Устройство должно воспроизводить звуковой сигнал дважды.

### 8 + 23 + #

Беспроводной режим. В режиме администратора нажмите 8 (индикатор быстро мигает) + 23 + #. Устройство должно воспроизводить звуковой сигнал дважды.

## 2.8 Выбор языка

**9 + 01 + #**

Изменение языка. В режиме администратора нажмите 9 (индикатор быстро мигает) + 01 (номер языка) + #. Устройство должно воспроизводить звуковой сигнал дважды.

**Номерные обозначения языков:** 00 – русский; 01 – английский; 02 – китайский; 03 – испанский; 04 – турецкий; 05 – португальский; 06 – немецкий; 07 – французский; 08 – итальянский; 09 – болгарский; 10 – фарси (персидский).

## Управление картами для разблокировки

Управление пользовательскими картами возможно только при использовании Главных карт (Главная карта добавления, Главная карта удаления).

Примечания:

1. Главную карту нельзя удалить, ее можно только заменить добавлением новой Главной карты.
2. При работе с несколькими видеодомофонами Главная карта и карта пользователя будут срабатывать только с тем домофоном к которому она была подключена. Чтобы карта могла открыть несколько дверей, ее нужно присоединить к ним всем поочередно.

### 1. Добавление карты пользователя

1. В режиме ожидания приложите Главную карту добавления к считывателю на панели доступа 3 раза в течение 15 секунд. Быстрое мигание кнопки вызова будет означать, что Вы вошли в режим добавления карты пользователя.



2. Поднесите незарегистрированную карту, которую хотите добавить, в зону RFID считывателя. Прозвучит двойной звуковой сигнал, значит, карта успешно зарегистрирована.

3. Если все необходимые карты добавлены и нужно выйти из режима добавления, нужно поднести к считывателю Главную карту добавления (если никаких действий не происходит, то панель автоматически выйдет из данного режима через 30 секунд). Постоянное свечение индикатора означает, что устройство вернулось в режим ожидания.

## **2. Удаление пользовательской карты**

### **2.1 Удалить только определенные карты пользователей**

1. В режиме ожидания приложите Главную карту удаления к считывателю на панели доступа 3 раза в течение 15 секунд. Быстрое мигание кнопки вызова будет означать, что Вы вошли в режим удаления карты пользователя.

2. Поднесите зарегистрированную карту, которую Вы хотите удалить, в зону RFID считывателя. Прозвучит двойной звуковой сигнал, это значит, что карта успешно удалена из системы.

3. Если все необходимые карты удалены и нужно выйти из режима удаления, нужно поднести к считывателю Главную карту удаления или удерживайте кнопку вызова на панели (если никаких действий не происходит, то панель автоматически выйдет из данного режима через 30 секунд). Постоянное свечение индикатора означает, что устройство вернулось в режим ожидания.

### **2.1 Удалить все карты пользователей**

1. В режиме ожидания поднимите Главную карту удаления к считывателю на панели доступа 3 раза в течение 15 секунд. Быстрое мигание кнопки вызова будет означать, что Вы вошли в режим удаления карты пользователя



2. Поднесите Главную карту добавления в зону RFID считывателя. Прозвучит звуковой сигнал 7 раз, что означает, что все карты успешно удалены из системы.

## Пользовательские настройки

### 1. Смена пользователем пароля с помощью карты:

**\* + Карта пользователя + Старый пароль + # + Новый пароль + # + Подтвердить пароль + #**

В режиме ожидания: Нажмите \* + Поднесите карту к считывателю + Введите старый пароль (пароль пользователя по умолчанию 0000) + # + NNNN (4 цифры как новый пароль) + # + NNNN (повторите введенный пароль) + #. При успешном изменении устройство издаст звуковой сигнал один раз.

**Примечание:** пароль пользователя по умолчанию можно использовать только для первого изменения пароля, его нельзя использовать для разблокирования.

### 2. Процесс доступа по карте

В режиме ожидания поднесите действительную зарегистрированную карту в зону считывания RFID, тем самым разблокировав дверь и прозвучит уведомление «Двери открыты, пожалуйста, войдите».

### 3. Процесс доступа по карте или паролю

1. В режиме ожидания поднесите действительную зарегистрированную карту в зону считывания RFID, тем самым разблокировав дверь и прозвучит уведомление «Двери открыты, пожалуйста, войдите».

2. В режиме ожидания введите 4-значный пароль пользователя на клавиатуре +#, если пароль правильный, то дверь будет разблокирована и прозвучит уведомление «Дверь открыта, пожалуйста, войдите».

## 4. Процесс доступа по карте и паролю

В режиме ожидания поднесите действительную зарегистрированную карту к зоне считывания RFID. После этого введите 4-значный пароль пользователя на клавиатуре +#, если и карта, и пароль действительны, то дверь будет разблокирована и прозвучит уведомление «Двери открыты, пожалуйста, войдите».

## Монтажная схема

