

ІНСТРУКЦІЯ

4G міні камера

відеоспостереження Camsoy T9

4G



Інтернет-магазин GADGETPLANET.COM.UA

Тел. (068) 4000 659

Конструкція камери

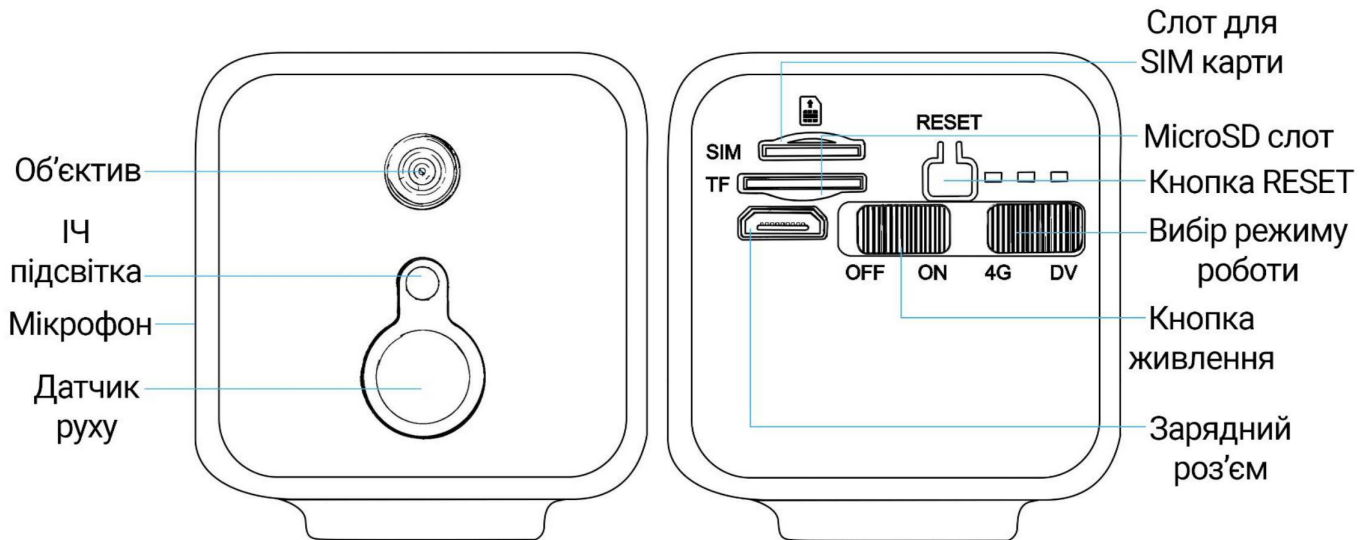

Статуси LED індикатора

Жовте світло: постійне світіння під час заряджання, після повної зарядки автоматично вимикається.

Блакитне світло: Повільне миготіння – очікування на підключення; Швидке миготіння – в процесі синхронізації; Постійне світіння – успішне підключення до мережі.

Зелене світло: Повільне миготіння – процес запису; Швидке миготіння – відсутня карта пам'яті в пристрої.

Скидання налаштувань: зелений та синій колір вмикається одночасно, а після цього повільно мигає лише синій.

Скидання налаштувань (RESET)

Увімкніть камеру перевівши перемикач живлення в положення «ON», після чого натисніть та утримуйте кнопку RESET протягом 5 секунд. При успішному скиданні повинен індикатор засвітитись синім та зеленим кольором одночасно, а після цього почати мигати лише синім.

Підключення камери до смартфона

Підготовка камери

- Переведіть кнопку живлення в положення «ON» для увімкнення камери та переведення в робочий режим.
- Виконайте скидання налаштувань натиснувши кнопку RESET.
- Переведіть кнопку вибору режиму в положення «4G».
- Встановіть у відповідний слот SIM-карту з наявним доступом до Інтернету.

Завантаження та реєстрація в додатку

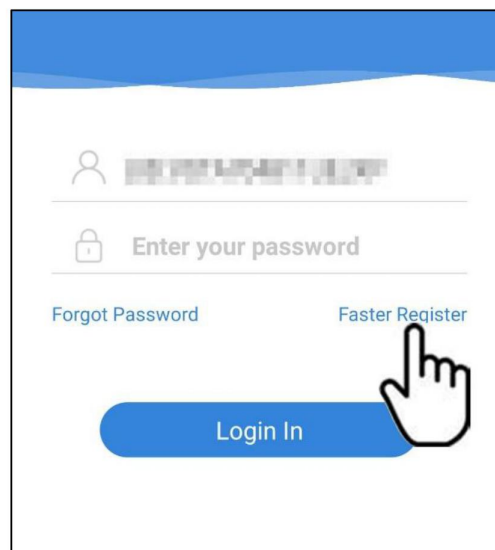

Відскануйте QR-код на смартфоні, або самостійно скачайте програму «Fowl» з Google Play чи App Store.

Якщо у Вас ще немає облікового запису в цьому додатку, виберіть пункт «Реєстрація» та, використовуючи номер Вашого телефону або електронну пошту, дотримуйтесь подальших інструкцій для завершення реєстрації.

Додавання пристрою в додатку

Робота в 4G режимі

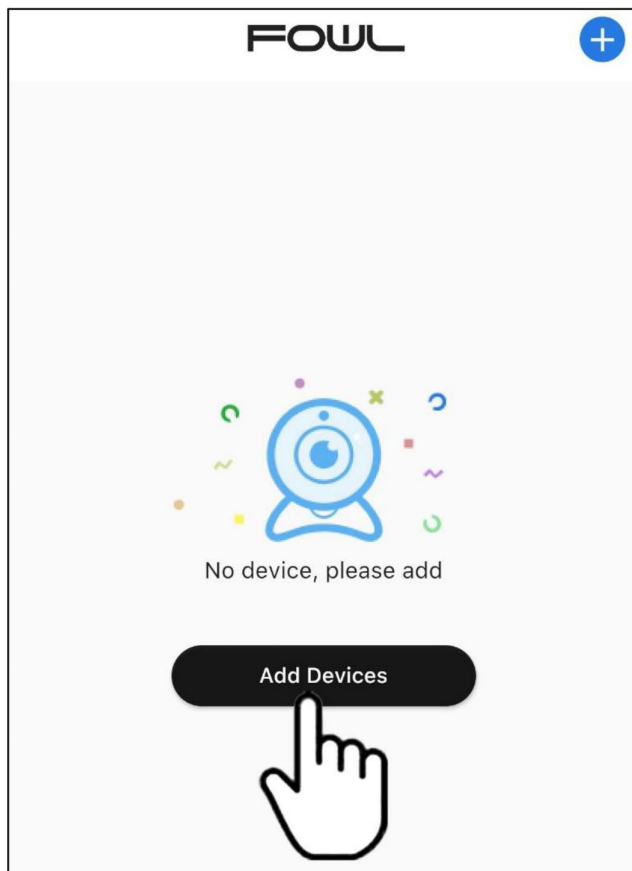

1.

В головному меню натисніть «Додати пристрій», або на знак «+» в правому верхньому куті.

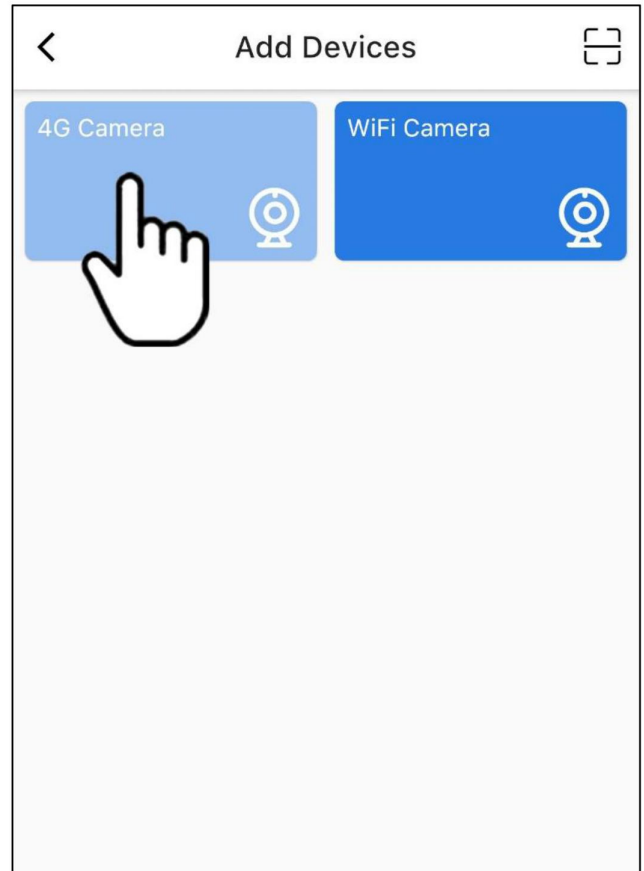

2.

У відкритому вікні оберіть пункт «4G Камера», щоб додати камеру.

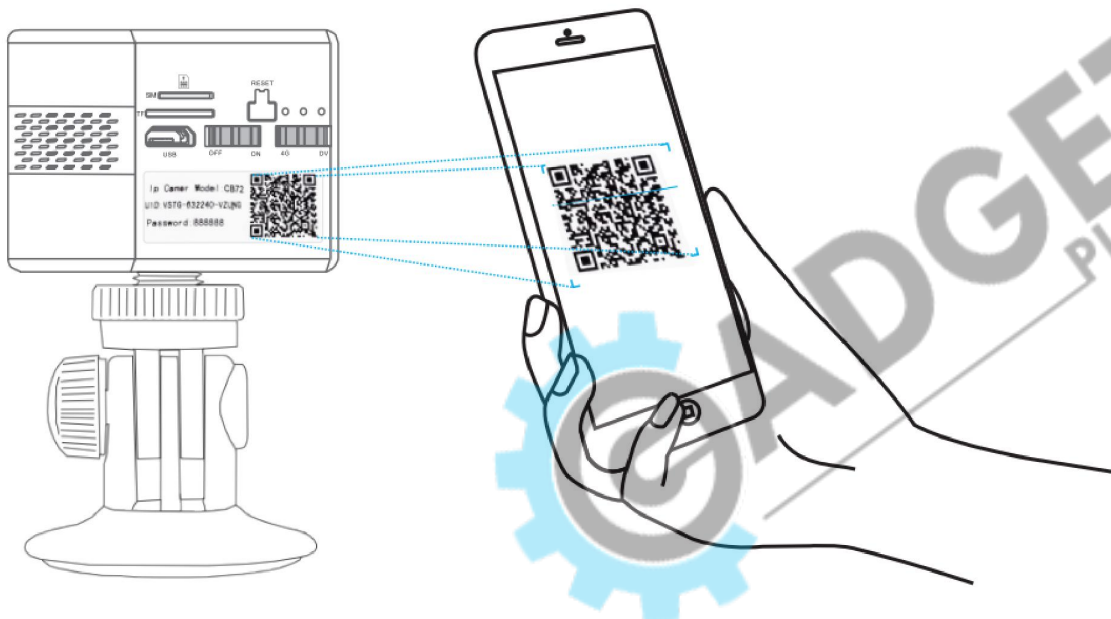

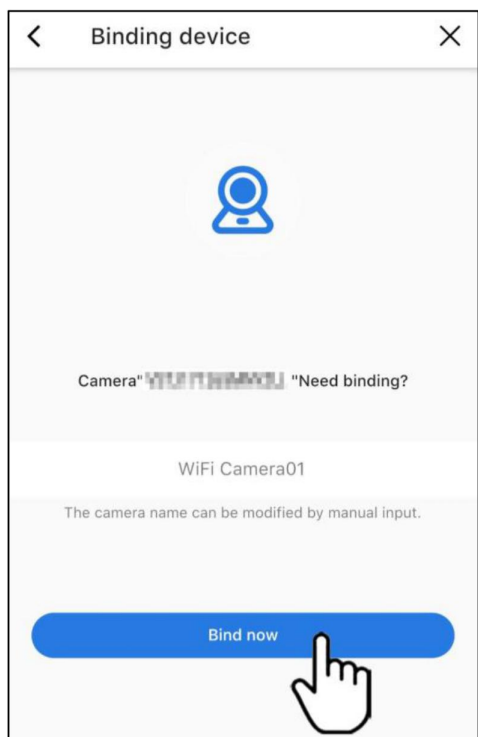

3.

Відскануйте в додатку QR-код, який розміщений на корпусі камери. Коли камера успішно з'єдналась зі смартфоном, натисніть в додатку кнопку «Зв'язати зараз» («Bind now»).

Робота в DV режимі

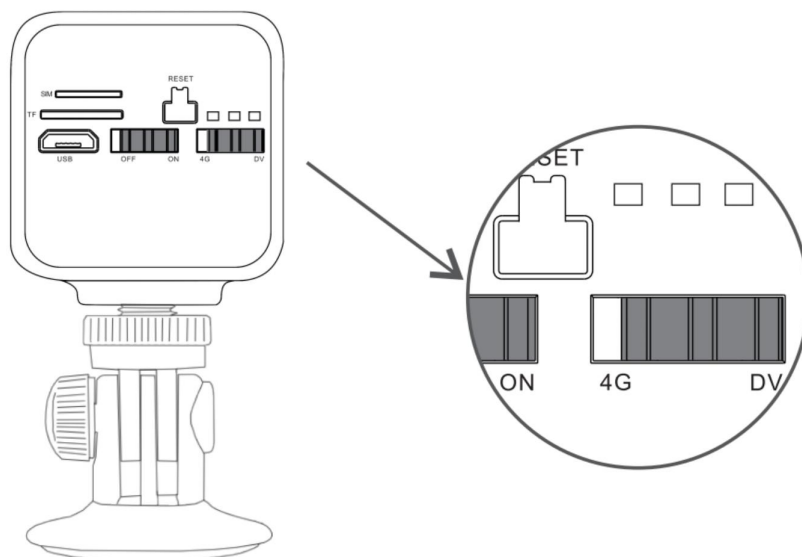

Переведіть кнопку живлення в положення «ON» для увімкнення камери. Кнопку вибору режиму переведіть в положення «DV». Встановіть у слот карту пам'яті MicroSD. DV режим потрібен для постійного запису та зберігання файлів на карті пам'яті. Щоб переглянути матеріал з носія, потрібно перейти в 4G режим та в додатку відкрити пункт «TF карта» де доступні усі відео. Також можна вийняти зовнішній носій та підключити його до комп'ютера окремо від камери та переглянути файли на ПК.

Спільний доступ

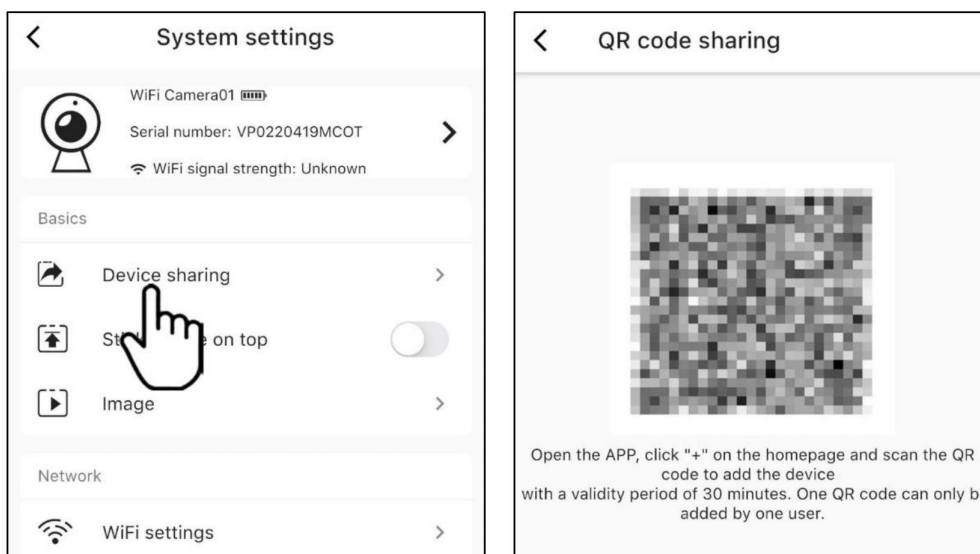

Увійдіть в налаштування камери в додатку натиснувши на шестерню. Оберіть пункт «Спільний доступ» («Device sharing»). На екрані відобразиться створений QR-код, який потрібно відсканувати користувачам, яким ви хочете надати права користування даним пристроєм. Для цього вони повинні зайти в додаток «Fowl» та натиснути «+», або «Додати пристрій» та просканувати код. QR-код дійсний 30 хвилин та за одним кодом може увійти лише один користувач.

Спеціалізований програвач

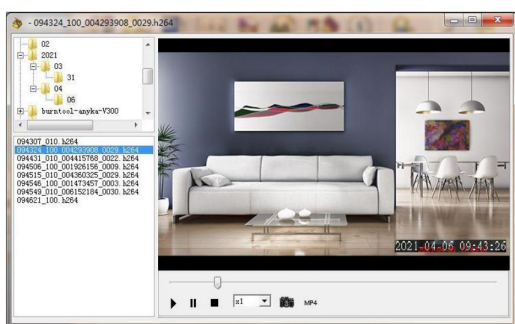

Для коректного відтворення файлів з камери, завантажте спеціальний медіа програвач, який створено для камер Camsoy.

Доступний для операційних систем Windows та macOS. Завантажити його можна за посиланням:

<https://www.dropbox.com/s/pufqcz0y66x9vtw/VideoPlayer4.0.zip?dl=0>

ИНСТРУКЦИЯ

4G мини камера
видеонаблюдения Camsoy T9

4G



Интернет-магазин GADGETPLANET.COM.UA

Тел. (068) 4000 659

Конструкция камеры

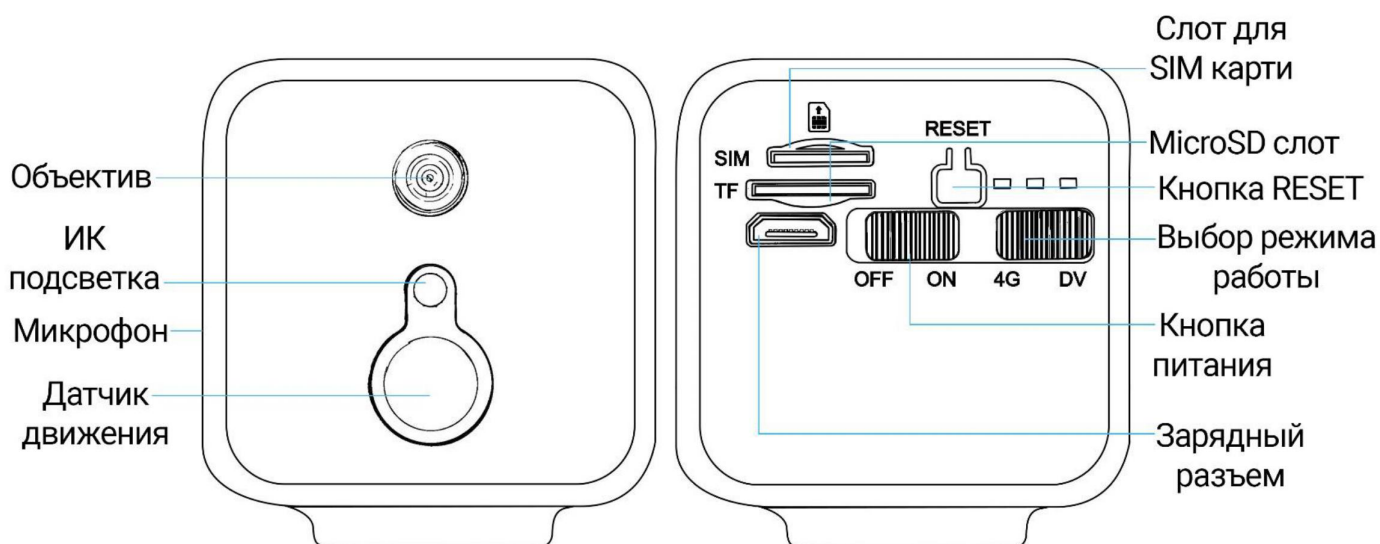

Статусы LED индикатора

Желтый свет: постоянное свечение во время зарядки, после полной зарядки автоматически выключается.

Голубой свет: Медленное мигание – ожидание подключения; Быстрое мигание – в процессе синхронизации; Постоянное свечение – успешное подключение к сети.

Зеленый свет: Медленное мигание – процесс записи; Быстрое мигание – отсутствует карта памяти в устройстве.

Сброс настроек: зеленый и синий цвет включается одновременно, а затем медленно мигает только синий.

Сброс настроек (RESET)

Включите камеру, переведя переключатель питания в положение «ON», затем нажмите и удерживайте кнопку RESET в течение 5 секунд. При успешном сбросе индикатор должен загореться синим и зеленым цветом одновременно, а затем начать мигать только синим.

Подключение камеры к смартфону

Подготовка камеры

- Переведите кнопку питания в положение «ON» для включения камеры и перевода в рабочий режим.
- Выполните сброс настроек, нажав кнопку RESET.
- Переведите кнопку выбора режима в положение «4G».
- Установите в соответствующий слот SIM-карту с доступом в Интернет.

Загрузка и регистрация в приложении

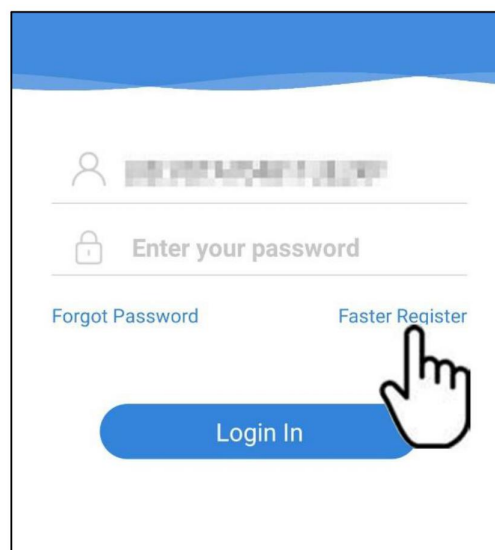

Отсканируйте QR-код на смартфоне или самостоятельно скачайте приложение «Fowl» из Google Play или App Store.

Если у вас нет учетной записи в этом приложении, выберите пункт «Регистрация» и, используя номер телефона или электронную почту, следуйте инструкциям для завершения регистрации.

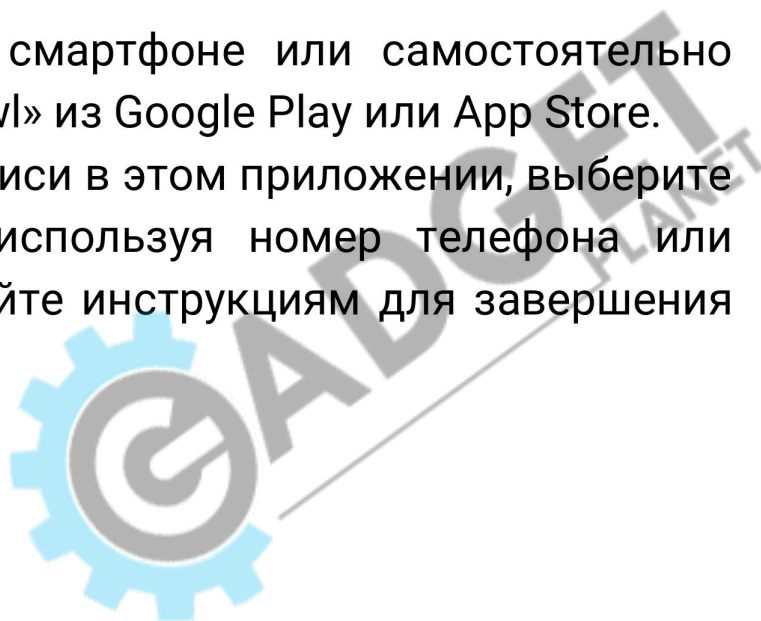

Добавление устройства в приложении

Работа в 4G режиме

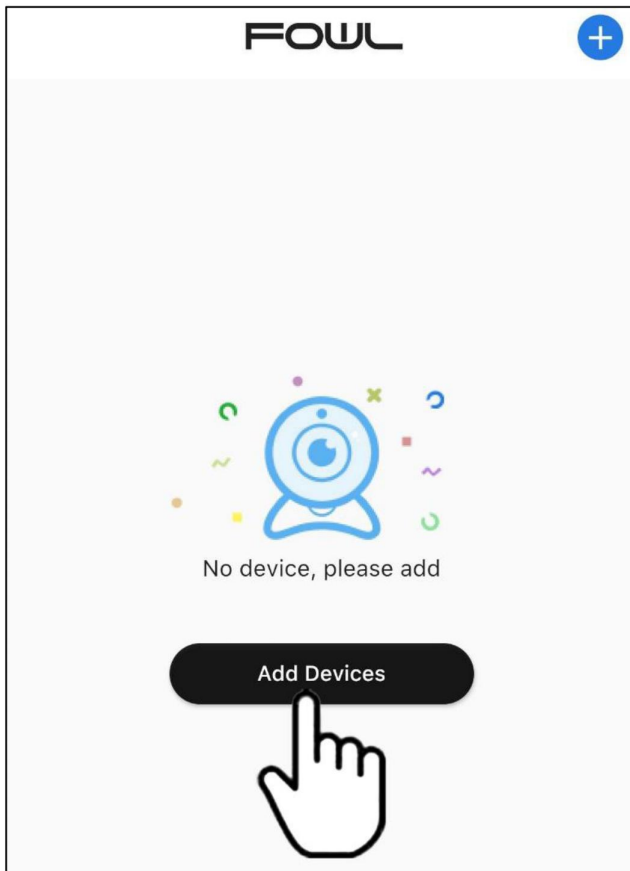

1.

В главном меню нажмите кнопку «Добавить устройство» или на знак «+» в правом верхнем углу.

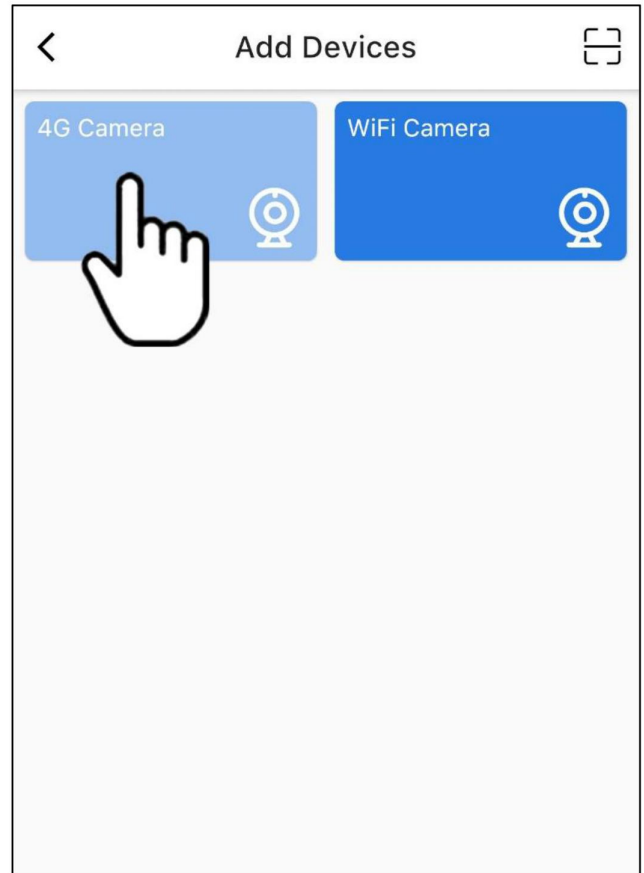

2.

В открывшемся окне выберите «4G Камера», чтобы добавить камеру.

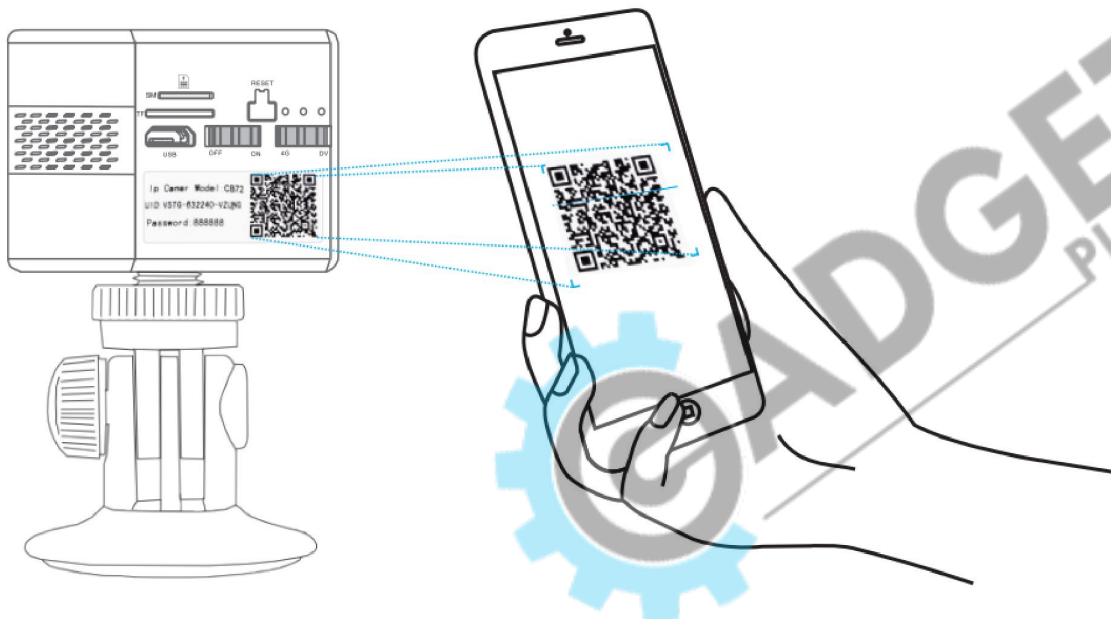

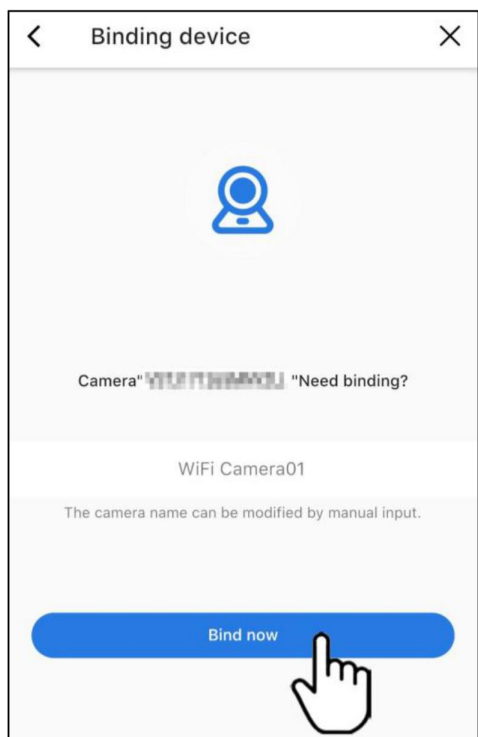

3.

Отсканируйте в приложении QR-код, расположенный на корпусе камеры. Когда камера успешно соединилась со смартфоном, нажмите кнопку «Связать сейчас» («Bind now»).

Работа в DV режиме

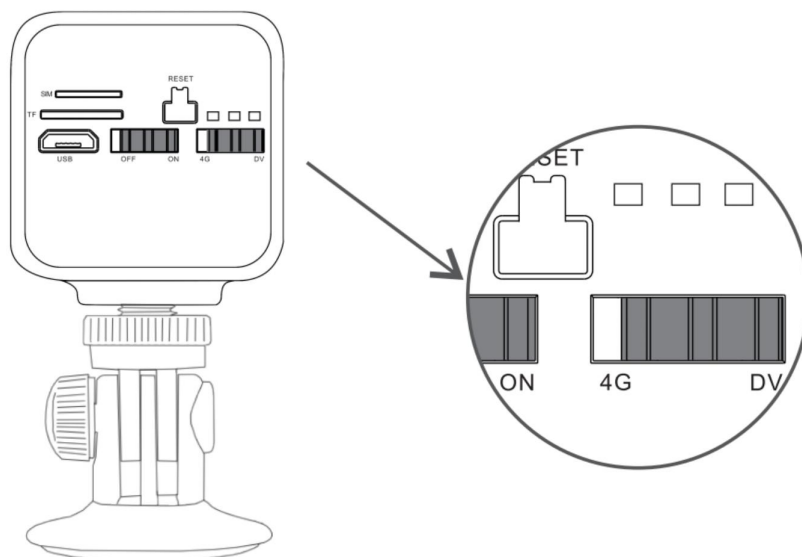

Для включения камеры переведите кнопку питания в положение «ON». Кнопку выбора режима переведите в положение DV. Установите карту памяти MicroSD в слот.

DV режим требуется для постоянной записи и хранения файлов на карте памяти. Чтобы просмотреть материал с носителя, нужно перейти в 4G режим и в приложении открыть пункт «TF карта», где доступны все видео. Можно извлечь внешний носитель и подключить его к компьютеру отдельно от камеры и просмотреть файлы на ПК.

Общий доступ

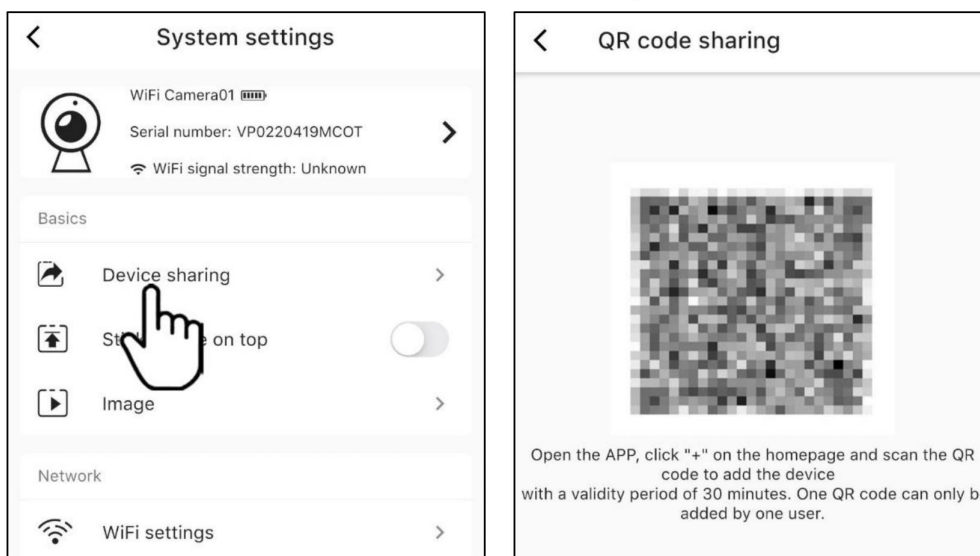

Зайдите в настройки в приложении нажав на шестеренку. Выберите пункт «Общий доступ» («Device sharing»). На экране отобразится QR-код, который необходимо отсканировать пользователям, которым вы хотите предоставить права на использование устройства. Для этого они должны зайти в приложение Fowl и нажать «+», или «Добавить устройство» и просканировать код. QR-код действителен 30 минут и по одному коду может войти только один пользователь.

Специализированный проигрыватель

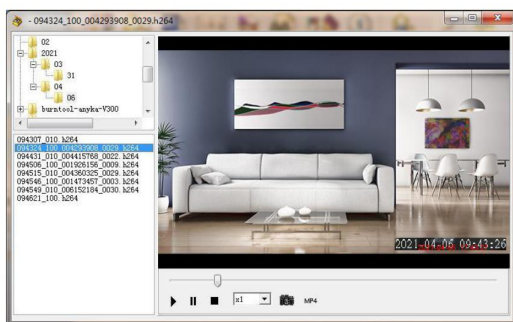

Для корректного воспроизведения файлов с камеры загрузите специальный медиапроигрыватель, созданный для камер Camsoy.

Доступно для операционных систем Windows и MacOS. Загрузить его можно по ссылке:

<https://www.dropbox.com/s/pufqcz0y66x9vtw/VideoPlayer4.0.zip?dl=0>